

boost™

1/10 ELECTRIC BUGGY

ECX3000 | ECX3000AU | ECX3100 | ECX3100AU

**INSTRUCTION MANUAL
BEDIENUNGSANLEITUNG
MANUEL D'UTILISATION
MANUALE**

Congratulations on your purchase of the Electrix RC™ Boost™ Buggy. This 1/10-scale model introduces you to the sport of RC driving.

Herzlichen Glückwunsch zum Kauf des Electrix RC™ Circuit™ Stadium Truck. Dieses 1/10 Scale Model öffnet Ihnen die Welt des RC Car Sports.

Nous vous félicitons pour l'achat du Electrix RC™ Circuit™ Stadium Truck. Ce modèle 1/10 vous introduit au sport de la conduite RC.

Congratulazioni per l'acquisto di questo RC Circuit Stadium Truck Electrix. Questa vettura in scala 1/10 vi introdurrà nel mondo dei modelli RC.

NOTA

Tutte le istruzioni, le garanzie e gli altri documenti pertinenti sono soggetti a modifiche a totale discrezione di Horizon Hobby, Inc. Per una documentazione aggiornata sul prodotto, visitare il sito www.horizonhobby.com e fare clic sulla sezione Support del prodotto.

Significato dei termini d'avvertimento:

Nella documentazione relativa al prodotto vengono utilizzati i seguenti termini per indicare i vari livelli di pericolo potenziale durante l'uso del prodotto:

NOTA: indica procedure che, se non debitamente seguite, possono determinare il rischio di danni alle cose e il rischio minimo o nullo di lesioni alle persone.

CAUTELA: indica procedure che, se non debitamente seguite, determinano il rischio di danni alle cose e di gravi lesioni alle persone.

ATTENZIONE: indica procedure che, se non debitamente seguite, determinano il rischio di danni alle cose, danni collaterali e gravi lesioni alle persone o il rischio elevato di lesioni superficiali alle persone



ATTENZIONE: Leggere TUTTO il manuale di istruzioni e familiarizzare con le caratteristiche del prodotto, prima di farlo funzionare. Un utilizzo scorretto del prodotto può causare danni al prodotto stesso, alle persone o alle cose, causando gravi lesioni.

Questo è un sofisticato prodotto di hobbistica e NON è un giocattolo. Esso deve essere manipolato con cautela, con giudizio e richiede delle conoscenze basilari di meccanica. L'utilizzo improprio o irresponsabile del modello potrebbe causare lesioni, danni al prodotto stesso o nei confronti di terzi. Questo prodotto non è concepito per essere usato dai bambini senza la diretta supervisione di un adulto. Non tentare di smontare, usare componenti incompatibili o di modificare il prodotto in nessun caso senza previa approvazione di Horizon Hobby, Inc. Questo manuale contiene le istruzioni per la sicurezza, l'utilizzo e la manutenzione del prodotto. È fondamentale leggere e seguire tutte le istruzioni e le avvertenze nel manuale prima di montare, impostare o usare il prodotto, al fine di usarlo correttamente e di evitare danni.

Precauzioni per la Sicurezza e Avvertimenti

In quanto utilizzatore di questo prodotto, voi siete gli unici responsabili per una condotta che non costituisca pericolo per voi e gli altri, e che possa causare danni al modello o ad altre proprietà.

Questo modello è controllato da un segnale radio potenzialmente soggetto a interferenze da molte fonti che non potete controllare.

Queste interferenze possono generare momentanee perdite di controllo del modello, quindi è consigliabile mantenere sempre una certa distanza di sicurezza in ogni direzione, poiché questo può aiutare ad evitare urti o infortuni.

Età raccomandata: Almeno 14 anni.

Non è un giocattolo.

- Non utilizzare mai il modello con batterie scariche.
- Utilizzate sempre il modello in zone ampie, sgombre da persone, macchine e traffico.
- Non utilizzate mai il modello in strade aperte al traffico o in luoghi affollati.
- Seguite attentamente le avvertenze d'uso di questo modello e di ogni altro accessorio (caricabatterie, batterie ricaricabili ecc.).
- Tenete qualsiasi prodotto chimico o elettrico al di fuori della portata dei bambini.
- L'umidità può danneggiare i componenti elettronici. Per questo evitate di bagnare con acqua qualsiasi componente che non sia protetto in modo specifico.

- Non leccate o ingerite alcun pezzo del modello perché questo può causare infortuni seri.
- È consigliabile che gli utenti inesperti si affidino a persone con maggiore esperienza, per imparare ad usare il modello in modo corretto sfruttandone il potenziale completo.
- Utilizzate sempre con attenzione attrezzi e oggetti affilati.
- Fate attenzione durante il montaggio perché qualche pezzo potrebbe avere estremità affilate.
- Subito dopo l'uso NON toccate componenti del modello quali motore, variatore elettronico o la batteria, perché si scaldano molto durante il funzionamento. Toccandoli potreste scottarvi.
- Non infilate le dita tra gli ingranaggi del modello o altre parti in rotazione o movimento, poiché questo può causare danni o infortuni gravi.
- Siate certi che la vostra frequenza radio sia libera prima di accendere la trasmittente e utilizzare il modello. Non utilizzate mai la stessa frequenza di un altro utente.
- Accertatevi che gli altri utenti conoscano la vostra frequenza, e quando la utilizzate.
- Accendete sempre prima la trasmittente e poi la ricevente sul modello. Invece spegnete sempre prima la ricevente e poi la trasmittente.
- Sollevate le ruote del modello da terra quando controllate il corretto funzionamento dell'apparato radio.

INDICE

Specifiche Tecniche.....	33	Per cominciare a usare il modello.....	37
Trasmittente.....	33	Quando avete finito.....	37
Contenuto.....	33	Accoppiare pignone e corona.....	38
Preparazione per il veicolo.....	33	Velocità (ESC).....	38
Installare la tubettodell'antenna e la corrozzeria.....	33	Schema elettrico.....	38
Installare le batterie della trasmittente.....	34	Mantenimento.....	39
Installazione antenna della radio trasmittente.....	34	Pulizia degli ammortizzatori.....	39
Carica della batteria.....	34	Guida alla risoluzione dei problemi.....	39
Installare la batteria del modello.....	35	Garanzia.....	40
Consigli per l'uso.....	35	Contatti.....	41
Comandi della trasmittente.....	36	Dichiarazione di conformità.....	41
Pericolo.....	36	Viteria.....	42
		Esplosione del modello con referenza pezzi.....	43

SPECIFICHE TECNICHE

Trasmittente	
Frequenza	27MHz
Tipo di modulazione	Pulse Proportional Modulation (PPM)
Batteria	AA x 8
Consumo di corrente	200mAh
Dimensioni	17 x 23.5 x 7.5mm
Peso	382 g

Servo	
Alimentazione	4.8V-6V (shared with receiver)
Coppia	41.66 oz (3 kg-cm)
Velocità di rotazione	0.23sec/60 degrees of travel
Dimensioni	40.5 x 20 x 36.8mm

Ricevente	
Frequenza	27MHz
Frequenza intermedia	445kHz
Consumo di corrente	18mAh
Peso	15 g

Variatore elettronico di velocità (ESC)	
Alimentazione	7.2-8.4V
Potenza (FET)	Marcia avanti 80 A/240 A
Potenza (FET)	Retromarcia 60 A/160 A
Frequenza PWM	1kHz
Voltaggio BEC	5 V/1 A
Dimensioni	27 x 35 x 17.3mm
Peso	34 g - 36 g

CONTENUTO

1. Electrix RC™ Boost™ 1/10 Buggy
2. Trasmittente
3. Tubetto antenna (ECX1087)

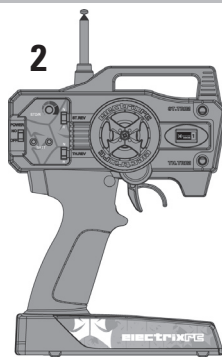
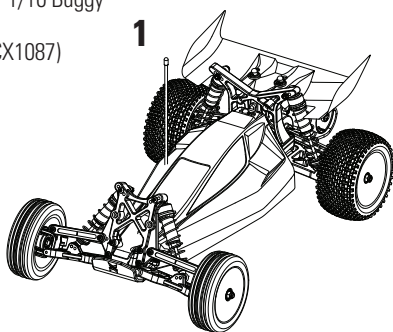

Included Items

4. AA (8)
 5. ECX3013 Caricabatterie
- Nota: La spina di alimentazione del caricabatterie non è illustrata.*
6. Batteria NiMh 7,2V (DYN1050)
 7. Set di Cristalli alternativi (non mostrato)

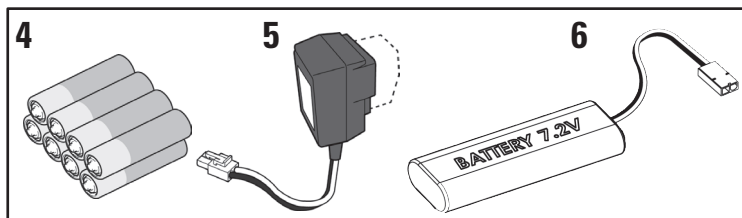

PREPARAZIONE PER IL VEICOLO

INSTALLARE LA TUBETTO DELL'ANTENNA E LA CARROZZERIA

1. Togliere le clips (ECX1048) di fissaggio della carrozzeria.
2. Togliere la carrozzeria.
3. Inserire l'antenna ricevente nel tubetto apposito (ECX1087).
4. Inserire il supporto antenna all'interno del telaio, dalla parte opposta il filo dell'antenna deve fuoriuscire del tubetto di supporto.
5. Mettere il cappuccio di protezione al tubetto.
6. Rimettere la carrozzeria al suo posto con le relative clips.

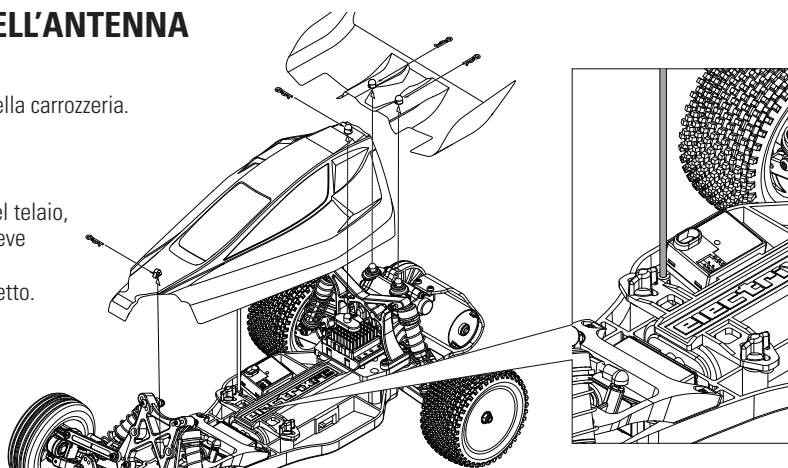
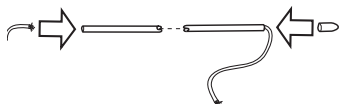

INSTALLARE LE BATTERIE DELLA TRASMITTENTE

1. Aprite il vano portabatterie facendo scorrere il coperchio.
2. Attenetevi al diagramma con i simboli positivo (+) e negativo (-) per installare le otto (8) batterie di tipo AA.
3. Chiudete il vano portabatterie facendo scorrere il coperchio.

CAUTELA: Utilizzate sempre solo batterie completamente cariche nella trasmettente. Batterie scariche possono portare alla perdita di controllo del modello. Non installate mai nella trasmettente batterie danneggiate, oppure di tipo o età diversa tra loro. Togliete le batterie scariche. Non conservate mai la radio per lunghi periodi con le batterie installate.

Nota: sono consigliate batterie Alcaline di tipo AA.

Nota: E' disponibile un caricabatterie opzionale DYN1970 per batterie NiMh di tipo AA. Usate solo batterie approvate con questo caricabatterie. Kit di conversione DYN1970 2300 mAh Tx NiMh: FUT, DYN

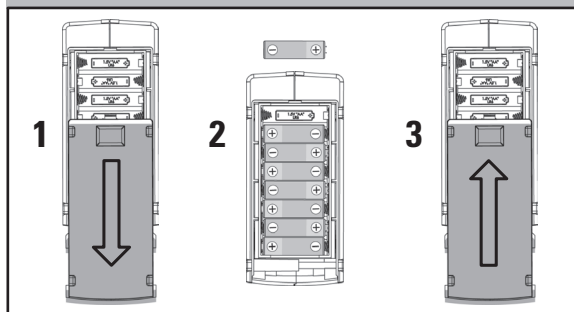

INSTALLAZIONE ANTENNA DELLA RADIO TRASMITTENTE.

1. Mettere l'antenna nel buco sulla parte superiore della radio.
2. Dopo l'inserimento l'antenna deve spuntare 6cm. circa
3. Avvitare l'antenna fin a quando e' ben stretta

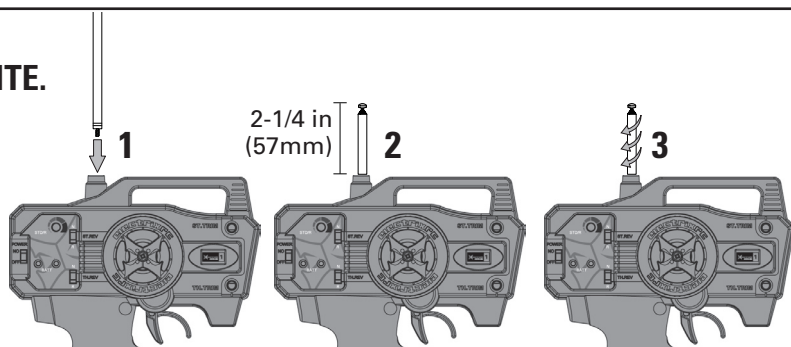

CARICA DELLA BATTERIA

- A. Collegate i connettori di batteria e carica batterie in modo corretto.
- B. Batteria NiMh 7.2V
- C. Caricabatterie compatibile

Nota: La spina di alimentazione del caricabatterie non è illustrata.

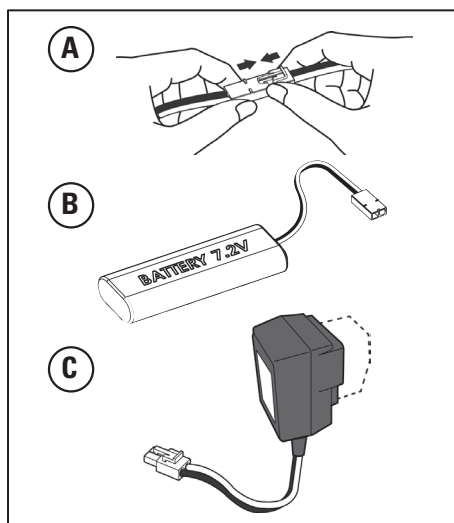

Nota: Il caricabatterie fornito con questo modello eroga 500 Milliampere per ora. Dividete la capacità in mAh della batteria per 500 per sapere quanto tempo richiederà ricaricare la batteria. Per esempio, una batteria da 1800 mAh richiede 3,5 ore per la carica.

AVVERTENZE E CONSIGLI PER LA BATTERIA

- Leggete tutte le avvertenze e le istruzioni d'uso prima di utilizzare questo prodotto.
- Non permettete a dei minori di caricare una batteria.
- Non cercate mai di caricare una batteria rotta o danneggiata.
- Non cercate mai di caricare una batteria con i cavi spelati o in corto circuito.
- Caricate sempre le batterie lontano da oggetti infiammabili.
- Non lasciate le batterie incustodite.
- Non caricate mai le batterie con valori di carica inappropriati.
- Non caricate mai batterie danneggiate.
- Accertatevi che batteria e caricabatteria non siano mai a contatto con liquidi o umidità.
- Non caricare mai le batterie in luoghi estremamente caldi o freddi (consigliata una temperatura tra 10 e 27 gradi Celsius), oppure direttamente sotto il sole
- Usate sempre solo batterie ricaricabili di tipo NiMh. Ques carica batterie non è progettato per caricare batterie "heavy duty", "batterie alcaline" o "batterie al mercurio".
- Collegate sempre il cavo rosso del positivo (+) e il cavo nero del negativo (-) in modo corretto al caricabatterie.
- Scollegate sempre la batteria dal caricabatterie quando è carica, e lasciate raffreddare entrambi tra una carica e l'altra.
- Controllate sempre l'integrità della batteria prima di caricarla.
- Interrompete sempre l'uso e contattate la Horizon in caso di malfunzionamento del prodotto.
- Accertatevi sempre che le specifiche di carica e scarica della batteria siano compatibili con le caratteristiche del caricabatterie.
- Non collegate mai più di una batteria alla volta a questo caricabatterie
- Controllate sempre la temperatura della batteria durante la carica.
- Interrompete sempre la carica se il caricabatterie o la batteria diventano molto caldi durante la carica.

INSTALLARE LA BATTERIA DEL MODELLO

1. Girare i nottolini di bloccaggio della staffa che fissa la batteria.
2. Montare la batteria.
3. Rimontare la staffa di fissaggio.
4. Girare i nottolini per bloccare la batteria con la sua staffa.
5. Collegare la batteria.

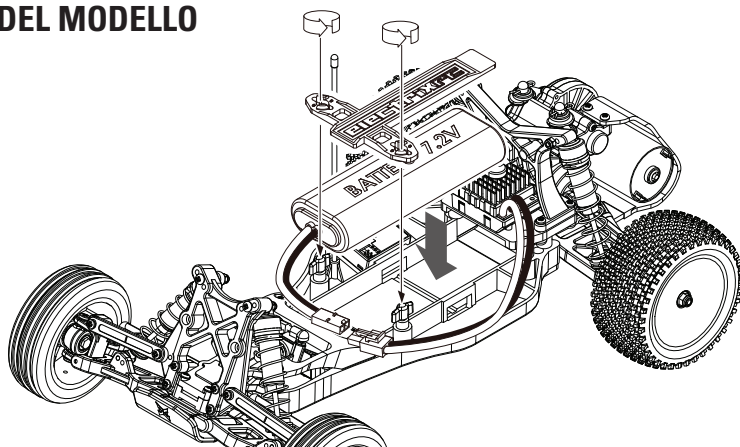

CONSIGLI PER L'USO

PRECAUZIONI OPERATIVE E CONSIGLI SULL'UTILIZZO

- Accendete sempre prima la trasmittente e poi la ricevente. Spegnete sempre prima la ricevente e poi la trasmittente.
- **Nota:** Usate SEMPRE il modello in luoghi ampi. Usare il modello in luoghi ristretti, a bassa velocità o al chiuso può causarne il surriscaldamento. Guidare a bassa velocità causa il surriscaldamento del variatore elettronico di velocità (ESC). Il surriscaldamento può danneggiare il modello e causare malfunzionamento.
- Non toccate mai le parti in movimento.
- Non toccate mai parti molto calde del modello.
- Non utilizzate mai il modello con cavi danneggiati.
- Assicuratevi che il modello resti asciutto.
- Usate sempre frequenze libere.
- Mantenete sempre sotto controllo e a portata di vista il modello.

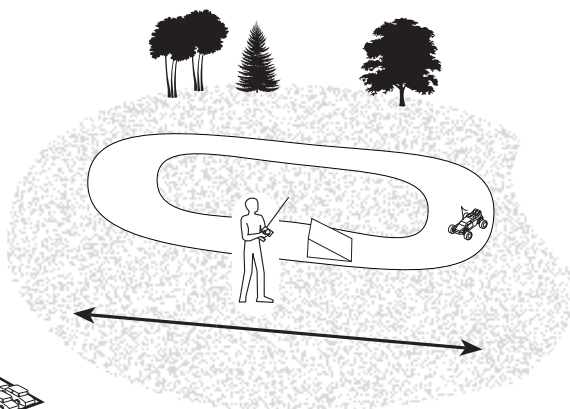
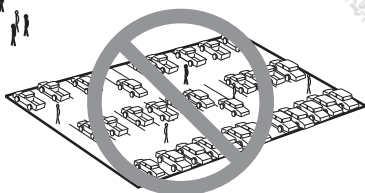

LA CURA DEL MOTORE

- Rodare il motore su una superficie pianeggiante per la prima volta usando la batteria Dynamite 1800 mAh fornita nella confezione.
- Per una lunga durata del motore evitare i surriscaldamenti. L'usura eccessiva del motore viene causata da:
 - Numero eccessivo di giri
 - Arresti e partenze
 - Urti violenti
 - Far correre l'auto sulla sabbia profonda o sull'erba alta
 - Utilizzare il veicolo sempre in salita
- I circuiti del motore hanno una protezione contro il surriscaldamento, ma è impossibile proteggere il motore se viene sforzato troppo.

COMANDI DELLA TRASMETTENTE

INTERRUTTORE INVERSIONE CORSA SERVI

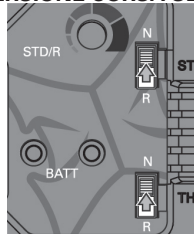

Vi permette di invertire la corsa dello sterzo (ST.REV) o dell'acceleratore (TH.REV). (l'impostazione di serie è "N")

ST. D/R



Regola l'ampiezza della starzata adestra sinistra.

INTERRUTTORE ON/OFF

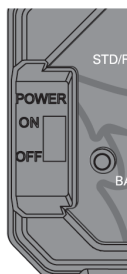

Serve ad accendere o spegnere la trasmittente

INDICATORE DEL LIVELLO DI CARICA DELLE BATTERIE

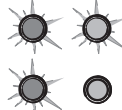

Buon livello di carica

Basso livello di carica

Nota: Una luce rossa lampeggia e si sente un segnale acustico (beep) se le batterie hanno un basso livello di carica

Nota: Sono consigliate batterie Alcaline di tipo AA.

Nota: E' disponibile un carica-batterie opzionale DYN1970 per batterie NiMH di tipo AA. Usate solo batterie approvate con questo caricabatterie. Kit di conversione DYN1970 2300mAh Tx NiMH: FUT, DYN

ANTENNA
Estraete l'antenna completamente per una trasmissione migliore (ECX1067 Antenna Only)

QUARZI RADIO AM 27 MHZ

Quarzo Trasmittente
AM (Tx)

Quarzo Ricevente
AM (Rx)

Part #	Description
ECX1081	Set quarzi 1 26.995
ECX1082	Set quarzi 2 27.045
ECX1083	Set quarzi 3 27.095
ECX1084	Set quarzi 4 27.145
ECX1085	Set quarzi 5 27.195
ECX1086	Set quarzi 6 27.255

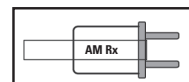
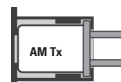

Nota: Entrambi i quarzi devono essere sostituiti per cambiare frequenza. Non usare quarzi in FM

TRIM DELLO STERZO



Ruotatelo a destra o a sinistra per far andare il modello dritto senza bisogno di correggere la direzione con il volantino.

TRIM L'ACCELERATORE



Ruotatelo a destra o a sinistra per trovare la posizione di "neutro" del variatore elettronico di velocità (ESC).

VOLANTE



Controllo dello sterzo. Destra e Sinistra possono essere invertiti usando l'interruttore ST.REV.

GRILLETTO DELL'ACCELERATORE

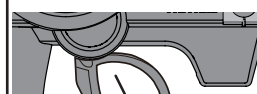

Marcia avanti Stop Retromarcia

Comanda l'acceleratore in avanti e in retromarcia

CONNETTORE DI CARICA

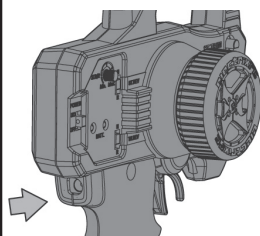

ATTENZIONE

Caricare solo batterie ricaricabili. Le batterie non ricaricabili potrebbero bruciare causando danni alle cose o ferite alle persone.

Nota: il pin centrale del connettore di carica è il positivo.

PER COMINCIARE A USARE IL MODELLO

1. Estraete l'antenna e accendete la trasmittente.

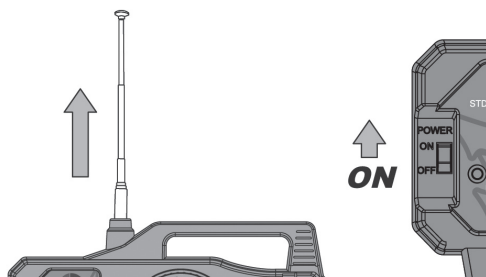

2. Collegate la batteria al variatore elettronico di velocità (ESC) e accendete il variatore.

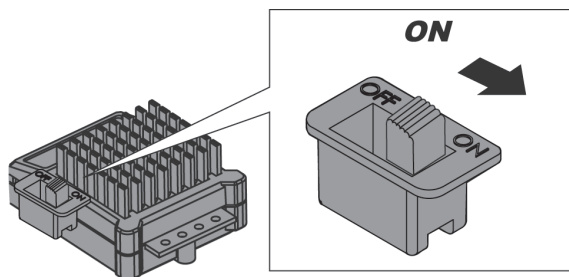

3. Controllate i comandi della trasmittente tenendo il modello sol levato da terra.

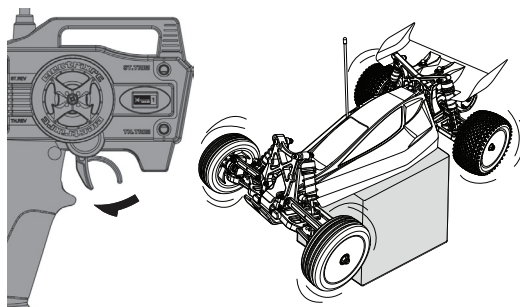

4. Cominciate a guidare a velocità ridotta, e se il modello non va dritto regolate il trim dello sterzo sulla trasmittente.

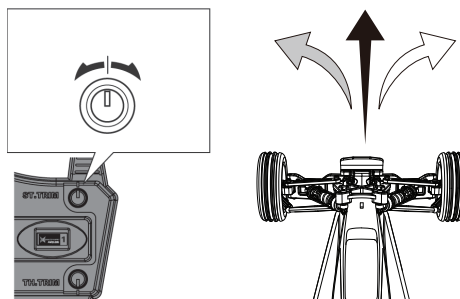

Nota: Per rodare le spazzole del motore guidate a velocità ridotta e su fondo liscio con la prima batteria.

QUANDO AVETE FINITO

1. Spegnete il variatore elettronico di velocità (ESC).

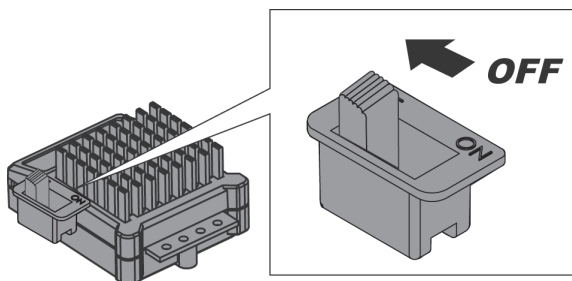

2. Spegnete la trasmittente e abbassate l'antenna.

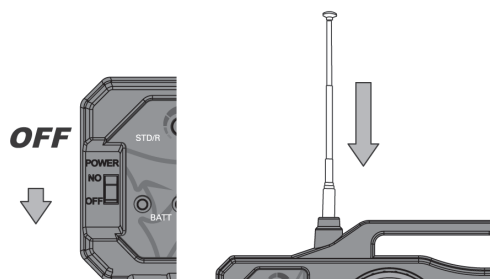

Nota: Per prevenire danni all'antenna, abbassatela partendo dalle sezioni più basse.

3. Scollegate la batteria.

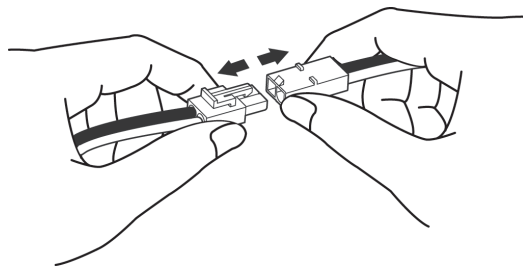

4. Rimuovete la batteria dal modello.

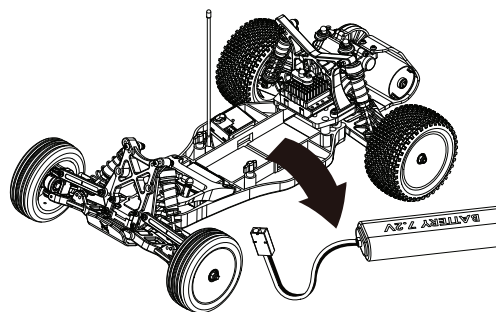

ACCOPIARE PIGNONE E CORONA

L'accoppiamento tra pignone e corona è già stato regolato in fabbrica. E' necessario ripetere l'operazione solo nel caso si debba smontare il motore.

Nota: E' necessario rimuovere il carter copricorona dal modello per fare questa regolazione.

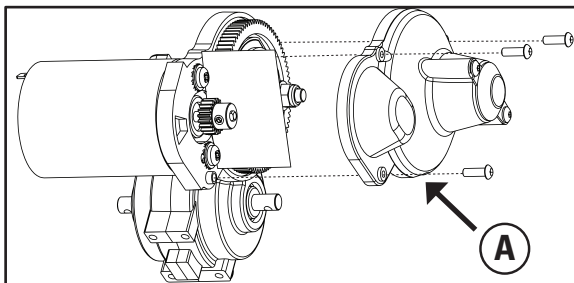

Precauzioni

- Non toccate mai le parti in movimento.
- Non smontate mai il modello lasciando le batterie installate.
- Lasciate raffreddare il modello prima di toccarlo.

Un accoppiamento corretto (la giusta distanza tra pignone e corona) è importante per le prestazioni del modello. Se la distanza è eccessiva la corona può essere danneggiata dal pignone. Se invece è insufficiente, la velocità massima del modello può essere limitata e sia il motore sia il variatore (ESC) possono surriscaldarsi.

1. Svitare le due (2) viti che fissano il motore
2. Inserire una striscia di carta tra pignone e corona.
3. Avvicinare i due ingranaggi e stringere le due viti.
4. Rimuovete la striscia di carta dagli ingranaggi, dovreste avvertire un leggero gioco tra pignone e corona.
5. Rimontate il carter copricorona sul modello
6. Ricollegate il motore al variatore elettronico (ESC).

VARIATORE ELETTRONICO DI VELOCITÀ (ESC)

Nota: Se il motore è scollegato o danneggiato il segnale acustico potrebbe non udirsi.

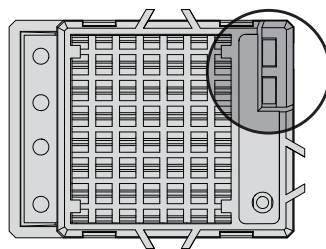

LED	LED la descrizione di stato	LED Indicazione
	Luce verde continua	La luce verde indica la marcia avanti
	Luce rossa continua	La luce rossa indica la retromarcia
	Le luci rossa intermittenti unite a un segnale acustico	Indicano che il segnale della trasmittente non viene ricevuto dal variatore
	Le luci rossa a doppia intermittenza, unite a un doppio segnale acustico	Indicano che la batteria del modello è scarica
	Le luci rossa a tripla intermittenza, unite a un triplo segnale acustico	Indicano che il motore è sotto sforzo o il variatore è molto caldo.

SCHEMA ELETTRICO

Codice	Descrizione
A	ECX1071 motore
B	DYN1050 Batteria, 7.2V
C	ECX1069 servo dello sterzo
D	ECX1068 Ricevente
E	ECX1070 controller elettronico della velocità

Nota: Per un funzionamento corretto, i canali 1 e 2 devono essere collegati come illustrato nello schema a fianco. Il motore può essere scollegato dal variatore staccando i connettori.

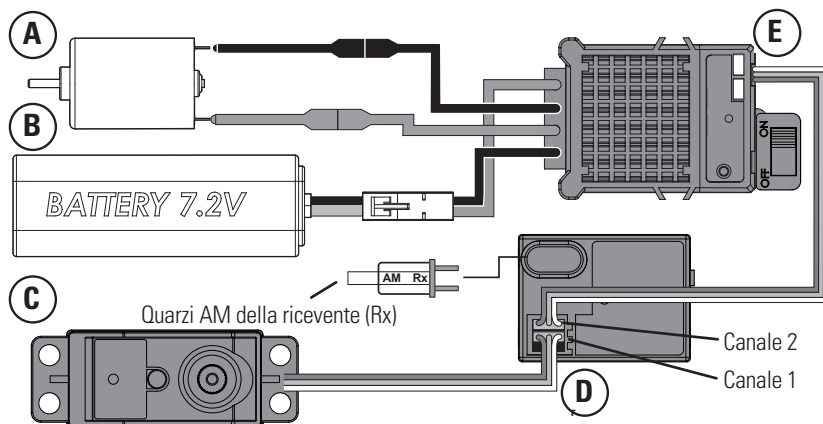

MANTENIMENTO

PULIZIA DEGLI AMMORTIZZATORI

- Gli ammortizzatori idraulici richiedono una manutenzione costante perchè l'olio si consuma o si sporca. Effettuate questa manutenzione ogni 3 o 5 ore d'uso, in base alle condizioni nelle quali il modello è utilizzato.
- Smontate gli ammortizzatori dal modello.
- Smontate i tappi dagli ammortizzatori ed eliminate l'olio usato.
- Smontate gli ammortizzatori pezzo per pezzo e lavate tutto con DYN5505. Aspettate che i pezzi siano asciutti prima di rimontarli.
- Rimontate gli ammortizzatori e riempiteli con apposito olio al silicone (è raccomandata una densità di 30 WT).
- Fate scorrere su e giù lentamente il pistone dell'ammortizzatore per eliminare le bolle d'aria.
- Portate i pistoni a metà della corsa utile e rimontate il tappo.
- Ripulite l'ammortizzatore da eventuale olio fuoriuscito.
- Se il montaggio è corretto, dopo essere compresso completamente lo stelo dell'ammortizzatore dovrebbe fuoriuscire circa 9,5mm.
- Rimontate gli ammortizzatori sul modello

Regolazione dell'altezza da terra

La regolazione dell'altezza da terra influenza il modo in cui il modello salta, curva, e assorbe le buche. Lasciate cadere una estremità del modello da circa 15 cm su un piano liscio. Se lasciate cadere la parte anteriore del modello, una volta che si è assestato accertatevi che i braccetti siano allineati e paralleli al suolo. Fate lo stesso con il retrotreno e controllate anche in questo caso che i braccetti siano allineati e paralleli al suolo. Diminuendo l'altezza da terra anteriore si aumenta la capacità di sterzare del modello. Aumentando quella posteriore si aumenta la trazione, ma lo sterzo diminuisce.

Codice	Descrizione	Codice	Descrizione
ECX3019	Set corpi ammortizzatori	ECX3021	Steli ammortizzatori posteriori (2)
ECX1037	Set tappi e pistoni ammortizzatori	ECX3022	Molle ammortizzatori anteriori (2)
ECX1038	Shock Parts Set	ECX3023	Molle ammortizzatori posteriori (2)
ECX3020	Steli ammortizzatori anteriori (2)	ECX1043	Set o-ring ammortizzatori

AMMORTIZZATORI POSTERIORI

AMMORTIZZATORI ANTERIORI

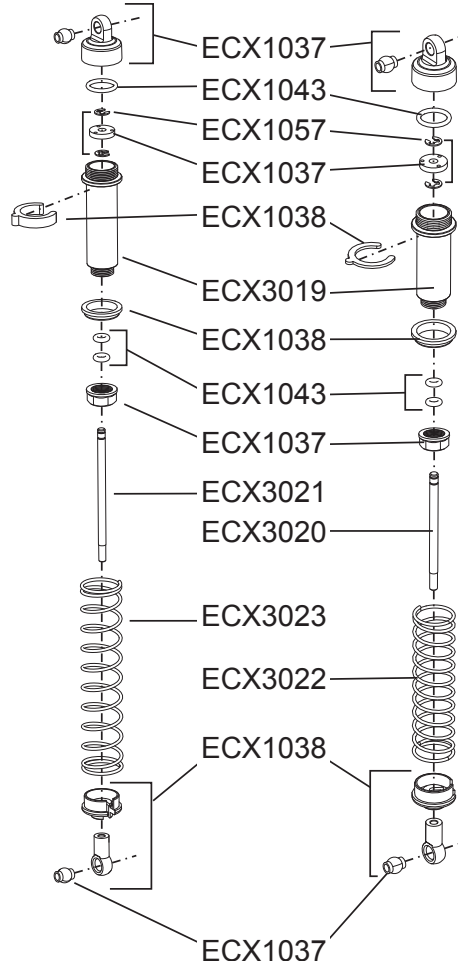

GUIDA ALLA RISOLUZIONE DEI PROBLEMI

Problema	Possibile causa	Soluzione
Durata ridotta della batteria	<ul style="list-style-type: none"> • Batteria danneggiata/Scarica • Motore sporco o spazzole consumate 	<ul style="list-style-type: none"> • Controlla/Cambia la batteria • Controlla/Pulisci/Sostituisci
Potenza ridotta	<ul style="list-style-type: none"> • Motore sporco o spazzole consumate • Trasmissione non efficiente 	<ul style="list-style-type: none"> • Controlla/Pulisci/Sostituisci • Pulisci/Regola
Comandi invertiti	<ul style="list-style-type: none"> • Interruttori ST.REV o TH.REV 	<ul style="list-style-type: none"> • Cambiare la posizione di interruttore
Il motore/ il variatore si surriscaldano	<ul style="list-style-type: none"> • Over-geared 	<ul style="list-style-type: none"> • Monta un pignone più piccolo
Il modello non funziona	<ul style="list-style-type: none"> • Batterie della trasmittente scariche • Trasmittente spenta • Variatore spento • Batteria del modello scollegata 	<ul style="list-style-type: none"> • Cambiale/Caricale • Accendila • Accendila • Cambiale/Caricale
Scarsa portata del segnale trasmittente/Interferenze	<ul style="list-style-type: none"> • Batterie della trasmittente scariche • Antenna della trasmittente allentata • Batteria del modello scollegata • Antenna della ricevente danneggiata • Connettori laschi/cavi danneggiati 	<ul style="list-style-type: none"> • Cambiale/Caricale • Controlla/Stringila • Cambiale/Caricale • Controlla/Ripara/Sostituisci • Controlla/Ripara/Sostituisci

GARANZIA

Periodo di garanzia

Garanzia esclusiva - Horizon Hobby, Inc., (Horizon) garantisce che i prodotti acquistati (il "Prodotto") sono privi di difetti relativi ai materiali e di eventuali errori di montaggio. Il periodo di garanzia è conforme alle disposizioni legali del paese nel quale il prodotto è stato acquistato. Tale periodo di garanzia ammonta a 6 mesi e si estende ad altri 18 mesi dopo tale termine.

limiti della garanzia

- La garanzia è limitata all'acquirente originale (Acquirente) e non è cedibile a terzi. L'acquirente ha il diritto a far riparare o a far sostituire la merce durante il periodo di questa garanzia. La garanzia copre solo quei prodotti acquistati presso un rivenditore autorizzato Horizon. Altre transazioni di terze parti non sono coperte da questa garanzia. La prova di acquisto è necessaria per far valere il diritto di garanzia. Inoltre, Horizon si riserva il diritto di cambiare o modificare i termini di questa garanzia senza alcun preavviso e di escludere tutte le altre garanzie già esistenti.
- Horizon non si assume alcuna garanzia per la disponibilità del prodotto, per l'adeguatezza o l'idoneità del prodotto a particolari previsti dall'utente. È sola responsabilità dell'acquirente il fatto di verificare se il prodotto è adatto agli scopi da lui previsti.
- Richiesta dell'acquirente – spetta soltanto a Horizon, a propria discrezione riparare o sostituire qualsiasi prodotto considerato difettoso e che rientra nei termini di garanzia. Queste sono le uniche rivalse a cui l'acquirente si può appellare, se un prodotto è difettoso.

Horizon si riserva il diritto di controllare qualsiasi componente utilizzato che viene coinvolto nella rivalsa di garanzia. Le decisioni relative alla sostituzione o alla riparazione avvengono solo in base alla discrezione di Horizon. Questa garanzia non copre dei danni superficiali o danni per cause di forza maggiore, uso errato del prodotto, negligenza, uso ai fini commerciali, o una qualsiasi modifica a qualsiasi parte del prodotto.

Questa garanzia non copre danni dovuti ad una installazione errata, ad un funzionamento errato, ad una manutenzione o un tentativo di riparazione non idonei a cura di soggetti diversi da Horizon. La restituzione del prodotto a cura dell'acquirente, o da un suo rappresentante, deve essere approvata per iscritto dalla Horizon.

Limiti di danno

Horizon non si riterrà responsabile per danni speciali, diretti, indiretti o consequenziali; perdita di profitto o di produzione; perdita commerciale connessa al prodotto, indipendentemente dal fatto che la richiesta si basa su un contratto o sulla garanzia. Inoltre la responsabilità di Horizon non supera mai in nessun caso il prezzo di acquisto del prodotto per il quale si chiede la responsabilità. Horizon non ha alcun controllo sul montaggio, sull'utilizzo o sulla manutenzione del prodotto o di combinazioni di vari prodotti. Quindi Horizon non accetta nessuna responsabilità per danni o lesioni derivanti da tali circostanze. Con l'utilizzo e il montaggio del prodotto l'utente acconsente a tutte le condizioni, limitazioni e riserve di garanzia citate in questa sede.

Qualora l'utente non fosse pronto ad assumersi tale responsabilità associata all'uso del prodotto, si suggerisce di restituire il prodotto intatto, mai usato e immediatamente presso il venditore.

Indicazioni di sicurezza

Questo è un prodotto sofisticato di hobbistica e non è un giocattolo. Esso deve essere manipolato con cautela, con giudizio e richiede delle conoscenze basilari di meccanica e delle facoltà mentali di base. Se il prodotto non verrà manipolato in maniera sicura e responsabile potrebbero risultare delle lesioni, dei gravi danni a persone, al prodotto o all'ambiente circostante. Questo prodotto non è concepito per essere usato dai bambini senza una diretta supervisione di un adulto. Il manuale del prodotto contiene le istruzioni di sicurezza, di funzionamento e di manutenzione del prodotto stesso. È fondamentale leggere e seguire tutte le istruzioni e le avvertenze nel manuale prima di mettere in funzione il prodotto. Solo così si eviterà un utilizzo errato e di preverranno incidenti, lesioni o danni.

Domande, assistenza e riparazioni

Il vostro negozio locale e/o luogo di acquisto non possono fornire garanzie di assistenza o riparazione senza previo colloquio con Horizon. Questo vale anche per le riparazioni in garanzia. Quindi in tali casi bisogna interpellare un rivenditore, che si metterà in contatto subito con Horizon per prendere una decisione che vi possa aiutare nel più breve tempo possibile.

Manutenzione e riparazione

Se il prodotto deve essere ispezionato o riparato, si prega di rivolgersi ad un rivenditore specializzato o direttamente ad Horizon. Il prodotto deve essere Imballato con cura. Bisogna far notare che i box originali solitamente non sono adatti per effettuare una spedizione senza subire alcun danno. Bisogna effettuare una spedizione via corriere che fornisce una tracciabilità e un'assicurazione, in quanto Horizon non si assume alcuna responsabilità in relazione alla spedizione del prodotto. Inserire il prodotto in una busta assieme ad una descrizione dettagliata degli errori e ad una lista di tutti i singoli componenti spediti. Inoltre abbiamo bisogno di un indirizzo completo, di un numero di telefono per chiedere ulteriori domande e di un indirizzo e-mail.

Garanzia a riparazione

Le richieste in garanzia verranno elaborate solo se è presente una prova d'acquisto in originale proveniente da un rivenditore specializzato autorizzato, nella quale è ben visibile la data di acquisto. Se la garanzia viene confermata, allora il prodotto verrà riparato o sostituito. Questa decisione spetta esclusivamente a Horizon Hobby.

Riparazioni a pagamento

Se bisogna effettuare una riparazione a pagamento, effettueremo un preventivo che verrà inoltrato al vostro rivenditore. La riparazione verrà effettuata dopo l'autorizzazione da parte del vostro rivenditore. La somma per la riparazione dovrà essere pagata al vostro rivenditore. Le riparazioni a pagamento avranno un costo minimo di 30 minuti di lavoro e in fattura includeranno le spese di restituzione. Qualsiasi riparazione non pagata e non richiesta entro 90 giorni verrà considerata abbandonata e verrà gestita di conseguenza.

Attenzione: Le riparazioni a pagamento sono disponibili solo sull'elettronica e sui motori. Le riparazioni a livello meccanico, soprattutto per gli elicotteri e le vetture RC sono molto costose e devono essere effettuate autonomamente dall'acquirente.

CONTATTI

Stato in cui il prodotto è stato acquistato	Horizon Hobby	Indirizzo	Telefono/Indirizzo e-mail
Germania	Horizon Technischer Service	Hamburger Str. 10 25335 Elmshorn Germany	+49 4121 46199 66 service@horizonhobby.de

DICHIARAZIONE DI CONFORMITÀ



Dichiarazione di conformità

(in conformità con ISO/IEC 17050-1)

No. HH20110212

Prodotto(i): ECX 1/10th Buggy Boost
 Numero(i) articolo: ECX3000, ECX3100
 Classe dei dispositivi: 1

L'oggetto della dichiarazione citato sopra è conforme a requisiti delle specifiche elencate qui di seguito, seguendo le disposizioni della direttiva europea R&TTE 1999/5/EC, EMC Directive 2004/108/EC :

EN 300-220	Requisiti Tecnici per le apparecchiature radio
EN 301 489	Requisiti generali EMC
EN 60950	Sicurezza
EN55022	Caratteristiche del disturbo radio
EN55024	Caratteristiche di immunità
EN61000-3-2	Emissioni di corrente armonica
EN61000-3-3	Fluttuazioni & intermittenza di voltaggio

Firmato per conto di :
 Horizon Hobby, Inc.
 Champaign, IL USA
 12 febbraio 2011































Steven A. Hall
 Vice Presidente
 Operazioni internazionali e Gestione dei rischi
 Horizon Hobby, Inc.



Istruzioni per lo smaltimento del prodotto in base alla normativa RAEE

Questo apparecchio non può essere smaltito nei normali rifiuti domestici. Esso dispone di un contrassegno ai sensi della direttiva europea 2002/96/CE in materia di apparecchi elettrici ed elettronici (Waste Electrical and Electronic Equipment WEEE). Tale direttiva definisce le norme per la raccolta ed il riciclaggio degli apparecchi dismessi valide su tutto il territorio della Unione Europea. Per la restituzione di un dispositivo dismesso si prega di servirsi dei sistemi di restituzione e di raccolta messi a disposizione nei singoli paesi di utilizzo.

FASTENERS | BEFESTIGUNGEN | PIÈCES SERVANT À LA FIXATION | VITERIA

Description Beschreibung Description Descrizione	Description Beschreibung Description Descrizione	Description Beschreibung Description Descrizione	Description Beschreibung Description Descrizione
 M3x10mm TAPPING BINDER HEAD Linsenkopfschraube Vis auto-taraudeuse tête Vite autofilettante testa tonda	 M3x8mm BINDER HEAD Linsenkopfschraube Vis Vite testa tonda	 BUTTON HEX Linsenkopfschraube Vis hexagonale à tête bouton Vite testa a brugola	 M3x13mm SET SHAFT Schafschraube Vis de réglage Spina filettata
 M3x12mm TAPPING BINDER HEAD Linsenkopfschraube Vis auto-taraudeuse tête Vite autofilettante testa tonda	 M3x12mm BINDER HEAD Linsenkopfschraube Vis Vite testa tonda	 BUTTON HEX Linsenkopfschraube Vis hexagonale à tête bouton Vite testa a brugola	 5x7x0.5mm WASHER Unterlegscheibe Rondelle Rondella
 M3x16mm TAPPING BINDER HEAD Linsenkopfschraube Vis auto-taraudeuse tête Vite autofilettante testa tonda	 M3x20mm BINDER HEAD Linsenkopfschraube Vis Vite testa tonda	 STEP SCREW Schraube Vis bridée Vite a doppio stadio	 3x8x0.5mm WASHER Unterlegscheibe Rondelle Rondella
 M3x18mm TAPPING BINDER HEAD Linsenkopfschraube Vis auto-taraudeuse tête Vite autofilettante testa tonda	 M3x25mm BINDER HEAD Linsenkopfschraube Vis Vite testa tonda	 STEP SCREW Schraube Vis bridée Vite a doppio stadio	 2x7x0.5mm WASHER Unterlegscheibe Rondelle Rondella
 M3x10mm TAPPING FLAT HEAD Senkkopfschraube Vis tête plate Vite autofilettante testa Svasata	 M3x30mm BUTTON HEAD Linsenkopfschraube Vis auto-taraudeuse tête Vite testa tonda	 STEP SCREW Schraube Vis bridée Vite a doppio stadio	 M4 FLANGED LOCK NUT Stopmutter Ecrou de verrouillage à rebord Dado autobloccante flangiato
 M3x12mm TAPPING FLAT HEAD Senkkopfschraube Vis tête plate Vite autofilettante testa Svasata	 M3x06mm BUTTON HEAD Linsenkopfschraube Vis à tête bouton Vite testa tonda	 SETSCREW Madenschraube Vis bridée Grano	 M3 LOCK NUT Senkkopfschraube Ecrou de verrouillage à rebord Dado autobloccante
 M3x15mm TAPPING FLAT HEAD Senkkopfschraube Vis auto-taraudeuse tête Vite autofilettante testa Svasata	 M3x10mm TAPPING FLAT HEAD Senkkopfschraube Vis auto-taraudeuse à tête bouton Vite autofilettante testa Svasata	 SET SCREW Madenschraube Vis bridée Grano	 E-CLIP E2.5
 M3x16mm TAPPING FLAT HEAD Senkkopfschraube Vis tête plate Vite autofilettante testa Svasata			 LOCK WASHER

PARTS DIAGRAM | EXPLOSIONSZEICHNUNG | VUE ÉCLATÉE DES PIÈCES | ESPLOSO DEL MODELLO CON REFERENZA PEZZI

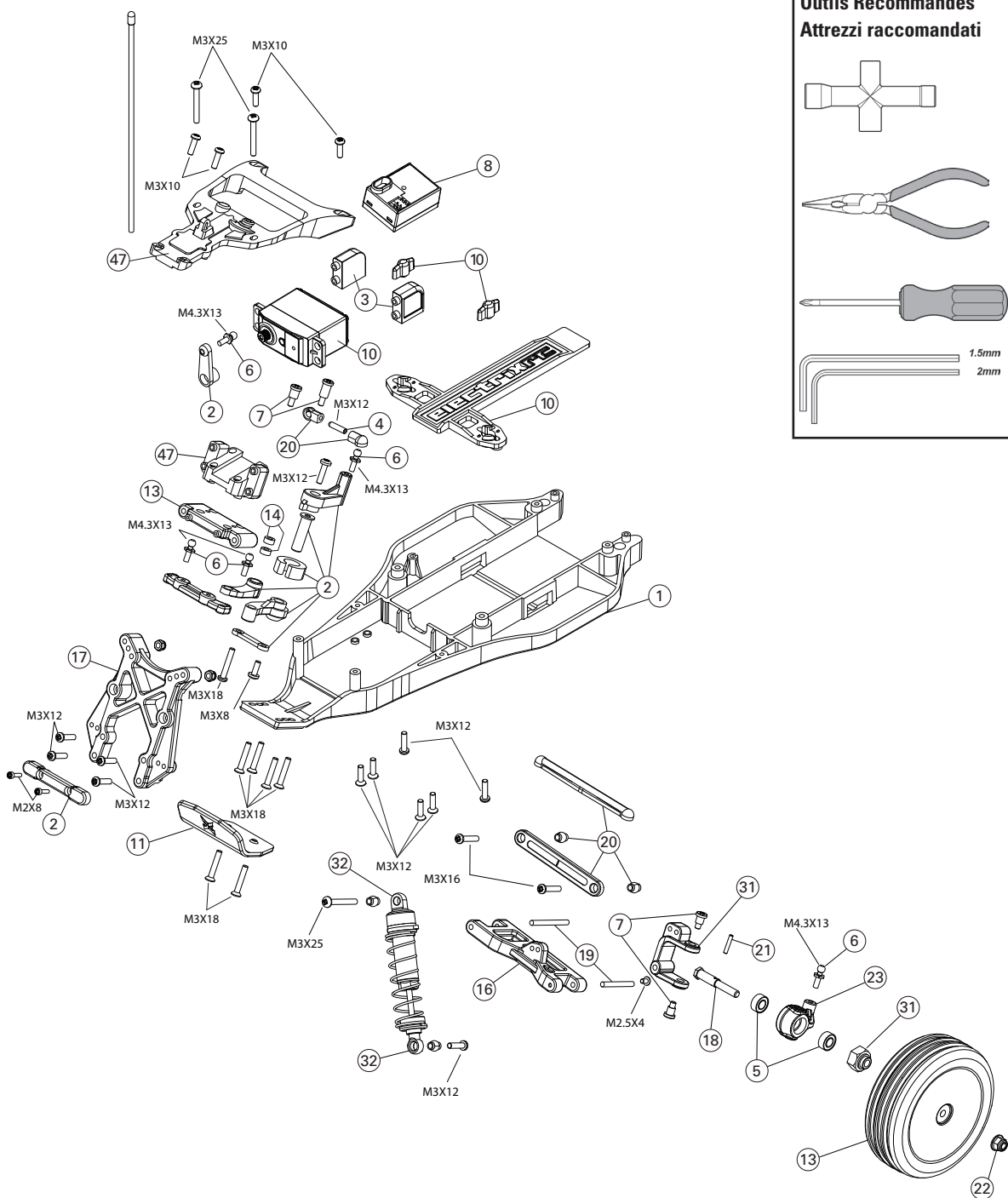

RECOMMENDED ITEMS
Empfohlene Werkzeuge
Outils Recommandés
Attrezzi raccomandati

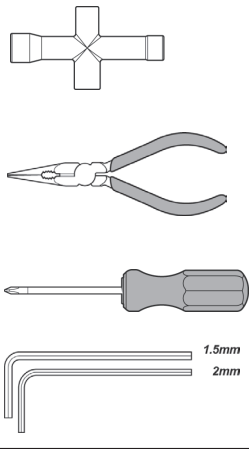

PARTS DIAGRAM | EXPLOSIONSZEICHNUNG | VUE ÉCLATÉE DES PIÈCES | ESPLOSO DEL MODELLO CON REFERENZA PEZZI

Note: The slipper clutch can be adjusted using this locknut (ECX1060). Fully tighten the locknut. Then loosen the nut two full turns.

Die Rutschkupplung kann durch diese Stopmutter eingestellt werden (ECX1060). Ziehen Sie die Mutter an und drehen Sie dann volle zwei Umdrehungen zurück.

A noter: Il est possible d'ajuster l'embrayage "patinant" par action sur cet écrou de blocage (ECX1060). Veillez à serrer l'écrou de blocage à fond. Ensuite, dévissez l'écrou de trois tours complets.

Nota: La frizione può essere regolata con questo dado autobloccante (ECX1060). Prima avvitate completamente il dado, poi svitatelo 2 giri.

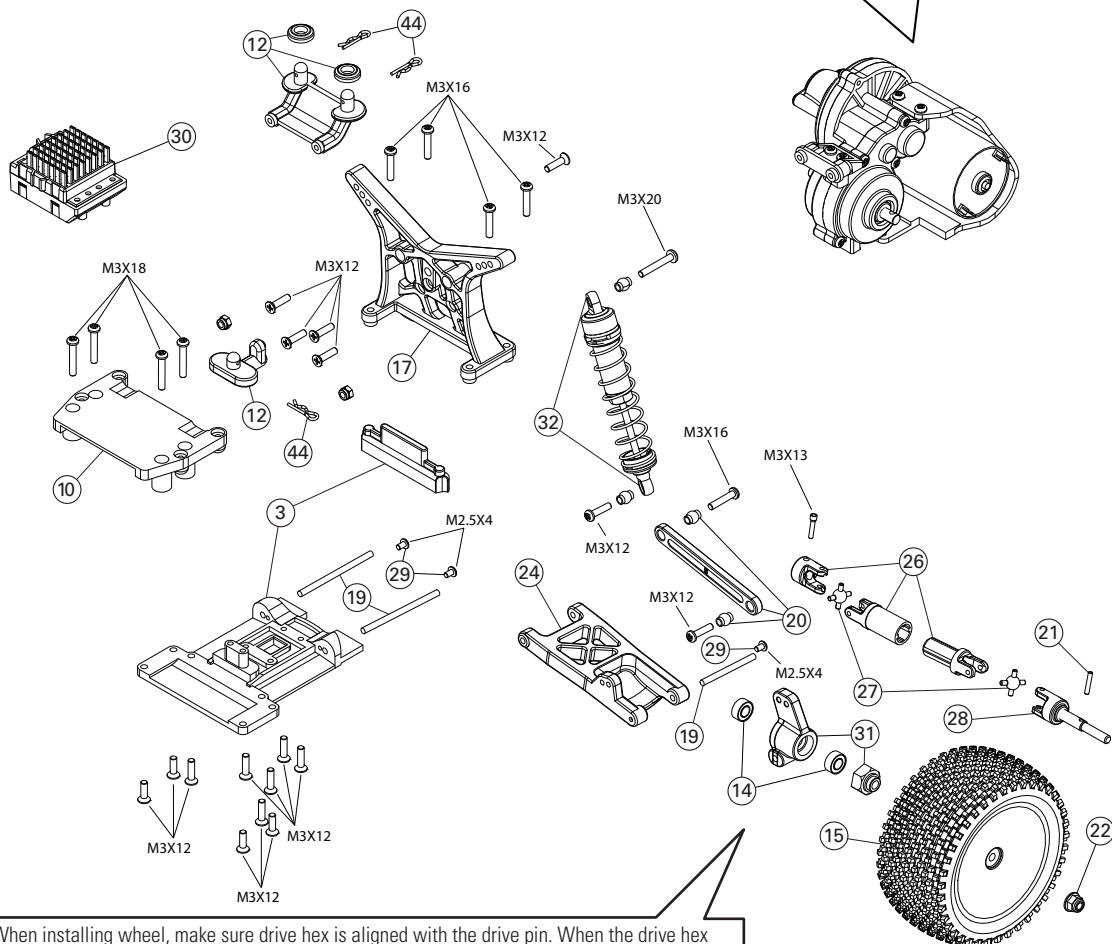
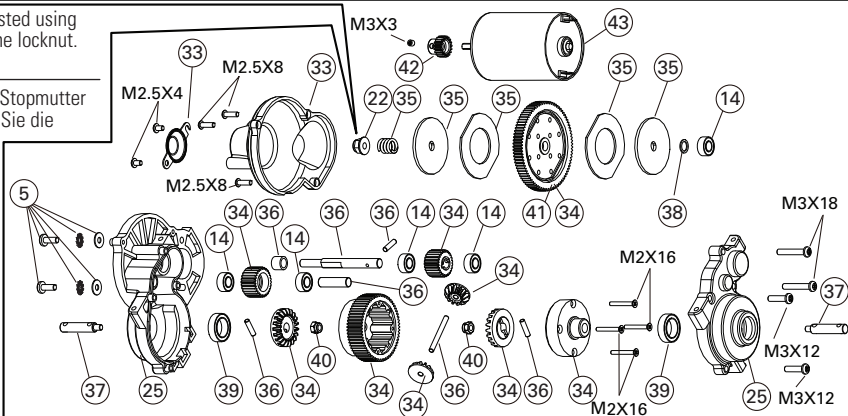

Note: When installing wheel, make sure drive hex is aligned with the drive pin. When the drive hex is removed, the drive pin can fall out of the axle.

Hinweis: Bitte stellen Sie sicher, dass die Kanäle 1 und 2 wie abgebildet eingesteckt sind. Die Motorkabel können über Steckverbinder vom Regler getrennt werden.

A noter: Lors de l'installation de la roue, assurez-vous que l'écrou hexagonal est aligné avec la broche de l'axe d'entraînement. En cas de démontage de l'écrou hexagonal, la broche de l'axe d'entraînement peut sortir de l'axe et tomber.

Nota: Quando montate le ruote, accertatevi che il trascinatore esagonale sia allineato con la spina del mozzo ruota. Quando togliete il trascinatore esagonale la spina può sfilarsi dal mozzo.

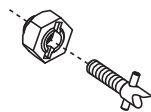

Part # Nummer Numéro Codice		Description	Beschreibung	Description	Descrizione
1	ECX3007	Main Chassis	Chassis	Châssis principal	Telaio principale
2	ECX1028	Servo Saver Set	Servo Saver Set	Jeu de sauvegarde de servo	Set salvaservo
3	ECX1092	Rear Suspension Mount Set	Querlenkerhalter hinten	Jeu de renfort de suspension arrière	Supporti braccetti sosp. posteriori
4	ECX1050	Setscrew M3x12 (4)	Schrauben Set M3x12 (4)	Jeu de vis M3x12 (4)	Grani M3x12 (4)
5	ECX1052	Motor Screw/Washer Set	Motor Screw/Washer Set	Vis Moteur/Set Rondelles	Viti per il motore/ set di rondelle
6	ECX1058	Ball Stud (6)	Kugelpopf (6)	Rondelle (6)	Sfere Uniball (6)
7	ECX1065	Shoulder Screw Set (8)	Passschrauben Set (8)	Jeu de vis d'épaulement (8)	Set viti a doppio stadio (8)
8	ECX1068	Receiver	Empfänger	Récepteur	Ricevente
9	ECX1069	Servo	Servo	Servo	Servo
10	ECX1088	Battery Hold Down	Akkualter	Fixation pour batterie	Piastra fermabatteria
11	ECX1091	Front/Rear Bumper Set	Stoßstange vorne hinten	Jeu de pare-chocs avant/arrière	Set paraurti ant/post
12	ECX3015	Body Mount Set	Body Mount Set	Set Montage Carrosserie	Set di montaggio per la carrozzeria
13	ECX3005	Front Mounted Wheel/Tire (2)	Mounted Wheel/Tire (2)	Roue Montée/Pneu (2)	Ruote e gomme montate (2)
14	ECX1015	Wheel Bearing Set	Radlagersatz Set	Jeu de roulement de roue	Set cuscinetti ruote
15	ECX3006	Rear Mounted Wheel/Tire (2)	Rear Mounted Wheel/Tire (2)	Rear Mounted Wheel/Tire (2)	Rear Mounted Wheel/Tire (2)
16	ECX3008	Front Suspension Arm Set	Querlenker Set vorne	Jeu de bras de suspension avant	Braccetti delle sospensioni anteriori
17	ECX3010	Shock Tower Set	Dämpferbrücke	Jeu de support d'amortisseur	Supporto ammortizzatori posteriori
18	ECX1035	Front Axle (2)	Radachse vorne (2)	Axe avant (2)	Mozzi ruota anteriori (2)
19	ECX1044	Hinge Pin Set	Querlenkerbolzen Set	Jeu de broche d'axe	Set perni sospensioni
20	ECX3012	Camber, Toe Link Set	Spur- Sturzstangenset	Jeu de biellette de cambrure, de pincement	Set tiranteria Camber e convergenza
21	ECX1049	Wheel Pins (4)	Radmitnehmerstifte (4)	Broches de roue (4)	Spine trascinatori ruote (4)
22	ECX1060	M4 Locknut (4)	M4 Stopmutter (4)	Ecrou de blocage M4 (4)	Dadi autobloccanti M4 (4)
23	ECX1089	Steering Block Set	Lenkhebel Set	Jeu de bloc de direction	Fuselli sterzo
24	ECX3009	Rear Suspension Arm Set	Querlenker Set hinten	Jeu de bras de suspension arrière	Braccetti delle sospensioni posteriori
25	ECX1021	Transmission Case Set	Getriebegehäuse	Ensemble carter de transmission	Set scatola trasmissione
26	ECX3011	Driveshaft Set	Antriebswellen Set	Ensemble arbre de transmission	Set semiassi
27	ECX1032	Driveshaft Pivot Ball (4)	Antriebswellengelenk (4)	Boule pivot d'arbre de transmission (4)	Snodi semiassi (4)
28	ECX1034	Rear Axle (2)	Wellenmitnehmer hinten (2)	Axe arrière (2)	Mozzi ruota anteriori (2)
29	ECX1045	Hinge Pin Screws (8)	Querlenkerbolzen Schrauben (8)	Vis de broche d'axe (8)	Viti per perni sospensioni (8)
30	ECX1070	ESC	Regler / ESC	CEV	Variatore elettronico (ESC)
31	ECX1090	Hub Carrier Set	Hinterer Rad Träger Set	Jeu de porte-moyeu arrière	Portamozi posteriori
32	ECX1037	Shock Caps, Pistons	Stoßdämpferkappen Kolben	Obturbateurs d'amortisseur, pistons	Set tappi e pistoncini ammortizzatori
33	ECX1027	Gear Cover	Gear Cover	Carter de Réducteur	Copertura per ingranaggi
34	ECX1022	Transmission Gear Set	Getriebe	Ensemble couronne de transmission	et ingranaggi trasmissione
35	ECX1024	Slipper Clutch Plates, Pads, Spring	Rutschkupplung Teilesatz	Plateaux d'embrayage patinant, plaquettes, ressort	Piattelli frizione, disco, molla
36	ECX1025	Transmission Idler Shaft, Drive Pins	Haupttriebewelle Set	Arbre secondaire de transmission, axes d'entraînement	Alberino intermedio con spina
37	ECX1026	Transmission Drive Shaft (2)	Getriebeausgangswelle (2)	Axe d'arbre de transmission (2)	Mozzi Differenziale (2)
38	ECX1052	Washer Set	Unterlegscheiben Set	Jeu de rondelles	Set rondelle
39	ECX1055	Bearings 10x15x4 (2)	Lager 10x15x4 (2)	Roulements 10x15x4 (2)	Cuscinetti 10x15x4 (2)
40	ECX1059	M3 Locknut (4)	M3 Stopmutter (4)	Ecrou de blocage M3 (4)	Dadi autobloccanti M3 (4)
41	ECX1076	Spur Gear	Hauptzahnrad	Couronne	Corona
42	ECX3018	20-Tooth Pinion Gear	20-Tooth Pinion Gear	Pignon 10 dents	Pignone a 20 denti
43	ECX1071	Motor	Motor	Moteur	Motore
44	ECX1048	Body Clip	Body Clip	Cliips Carrosserie	Clippe per carrozzeria
45	ECX1023	Top Shaft/Spacer	Top Shaft/Spacer	Set de Goupilles	Set di spessori

Part # Nummer Numéro Codice		Description	Beschreibung	Description	Descrizione
46	ECX1033	Setscrew M3x10	Sicherungsschrauben (4)	Vis (4)	Viti (4)
47	ECX1029	Top Plate	Chassioberteil	Plaque frontale	Piastra superiore

Country of Purchase	Horizon Hobby	Address	Phone Number / Email Address
United States	Sales	4105 Fieldstone Rd Champaign, Illinois 61822 USA	(800) 338-4639 sales@horizonhobby.com
United Kingdom	Horizon Hobby Limited	Units 1-4 Ployters Rd Staple Tye Harlow, Essex CM18 7NS United Kingdom	+44 (0) 1279 641 097 sales@horizonhobby.co.uk
Germany	Horizon Hobby GmbH	Hamburger Str. 10 25335 Elmshorn Germany	+49 4121 46199 60 service@horizonhobby.de
France	Horizon Hobby SAS	14 Rue Gustave Eiffel Zone d'Activité du Réveil Matin 91230 Montgeron	+33 (0) 1 60 47 44 70 infofrance@horizonhobby.com

